

フライングディスクで、ターゲットゲームにチャレンジ。9枚のパネルで遊び方を自由にクリエイト。  
ナンバーをポイントに見立て得点を競う、ビンゴを狙うなど、アイデアは無限に広がります。

(パーツ)

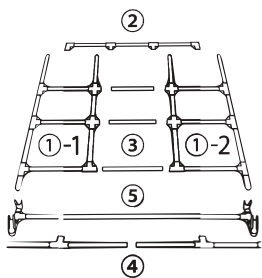

- ①-1、①-2 ラダー ×2
- ②上部パイプ ×1
- ③短パイプ ×3
- ④脚部パイプ ×2
- ⑤補強パイプ ×1
- ⑥パネル (No.1~9) ×9
- ⑦キャリングバッグ ×1  
(収納用バッグ)
- ⑧固定用ペグ (野外用) ×2

注意:マジックテープが付いている面が裏側になります。  
表裏を間違えないようにご注意ください。

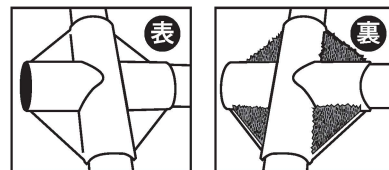

(組立方法)

**1** ①-1ラダーに短パイプを差し込む

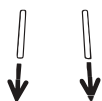

**2** ①-2ラダーを差し込む



(本体を横向きで、組み立てし始めると  
パイプを差し込みやすいです)

※⑥の補強パイプは  
パイプの両端が  
くるくる回ります。

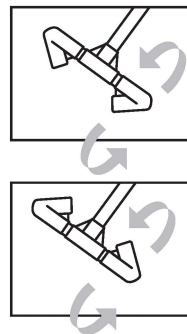

**3** 脚部パイプを差し込む

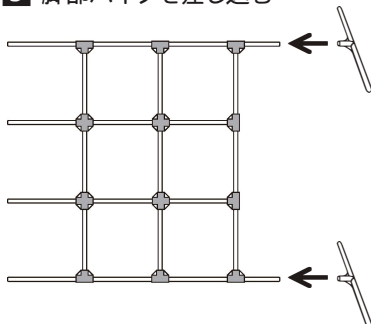

**4** 脚部パイプを差し込んだら、脚部を  
地面に接地するように本体を起す

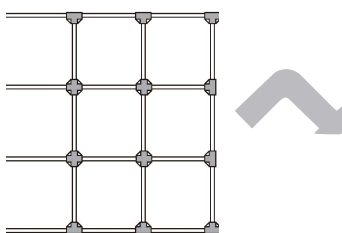

**5** 上部パイプを差し込む

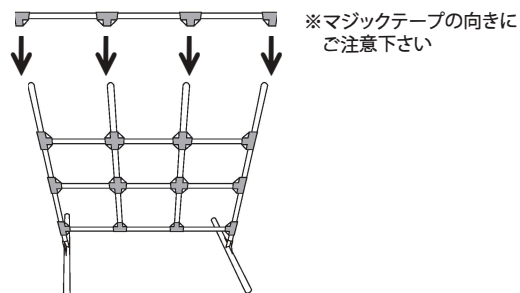

**6** 本体の裏側に、補強パイプをはめ込む

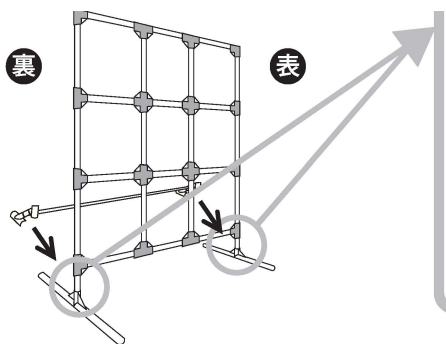

※注意:力が必要です。本体を支えながら押し込んでください。  
左右片側ずつ押し込んでください。

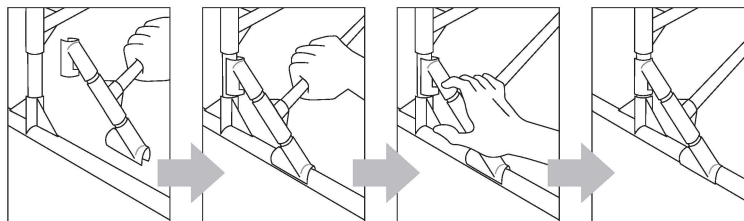

**7** 組みあがったフレームに裏面からパネルを付けて完成です

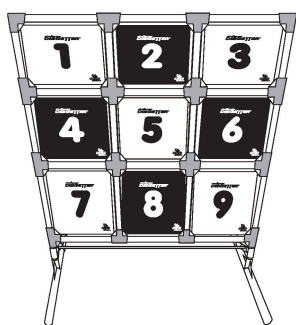

**!** 注意

- ※目的外の使用は避けてください。
- ※風の強い日は本体が転倒しないように注意してください。
- ※人通りの多い場所での使用は避けてください。
- ※野球、サッカーボールなどの使用はできません。